

2C



מערכת אינטרקום טלויזייה לבית פרטי

מדריך למשתמש

netvill.co

CE FC RoHS 

תרשים חיבורים (דייר יחיד)

דוגמא: חיבור 3 מוניטורים ל- 2 יחידות דלת ושפופרת אודיו

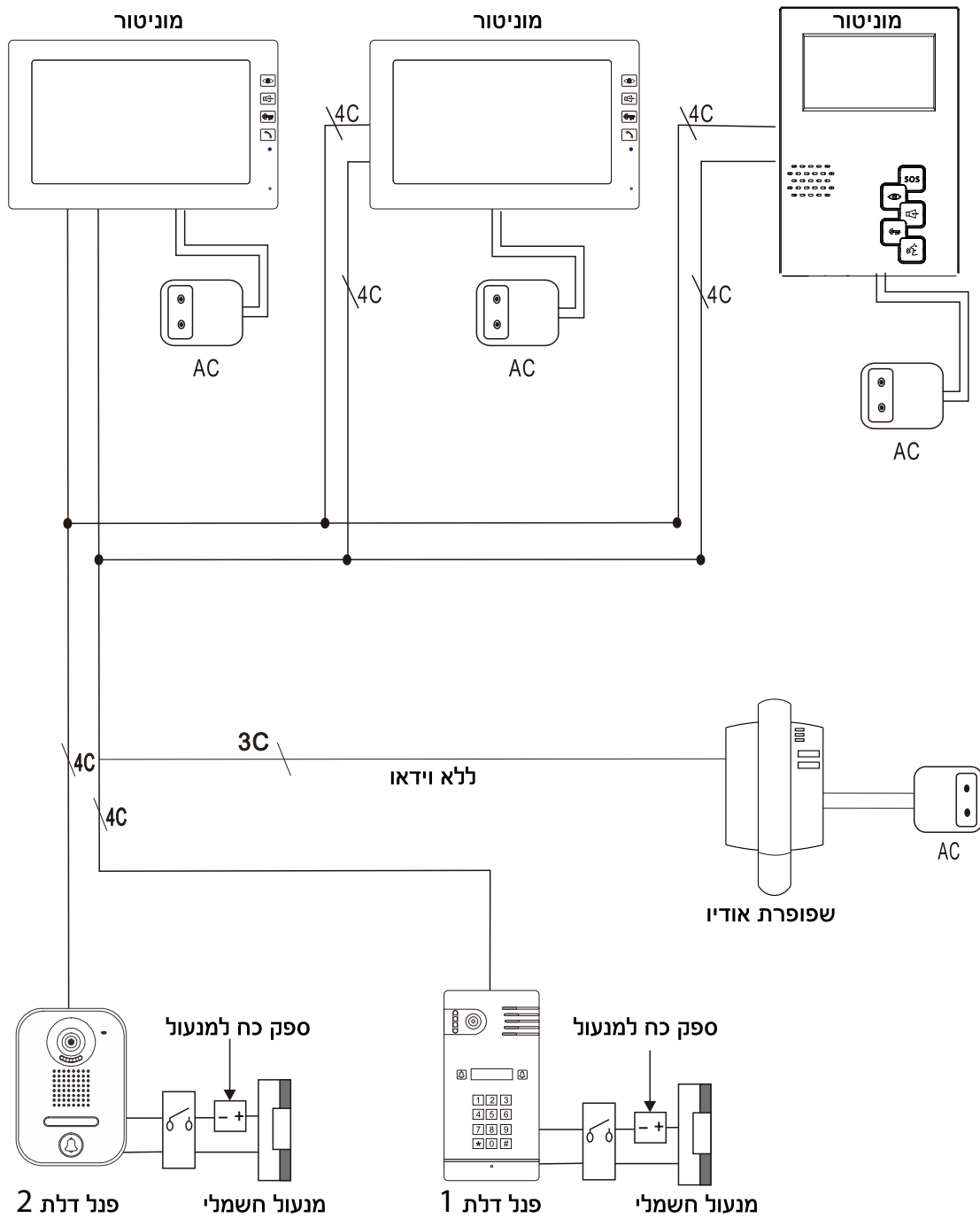



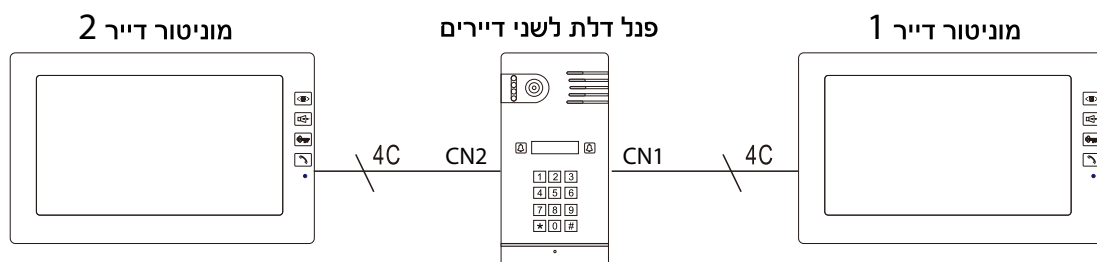





תרשים חיבורים (שני דיירים)



הערה: כשמחברים מוניטור לפנל 2 לחצנים יש ללחוץ על מקש פתיחת הדלת במוניטור 3 שניות עד הישמע צפצוף

DC 15V 1.5A	מתח עבודה
0.1 LUX	חשיפה (מצלמה)
120s	משך שיחה
-25°C ~ +65°C	טווח טמפרטורה
195(L)*125(W)*20(H)mm	מידה מוניטור
105(L) * 210(W) * 31(H)(mm)	מידה פנל דלת

סמל	תיאור	סמל	תיאור
	צפייה		בהירות
	פתיחת דלת		ניגודיות
	פתיחת דיבור		העברת שיחה
	עוצמת דיבור ושמע		עוצמת צלצול

שים לב:

1. בחיבור מוניטורים מרובים יש להתקין מגשר J2 במוניטור המרוחק ביותר מהפנל, ולהסיר J2 מכל שאר המוניטורים.
2. בחיבור מוניטורים מרובים יש להתקין מגשר J1 במוניטור הקרוב ביותר לפנל, ולהסיר J1 מכל שאר המוניטורים.

- 1.Audio
- 2.GND
3. -V+
- 4.Video

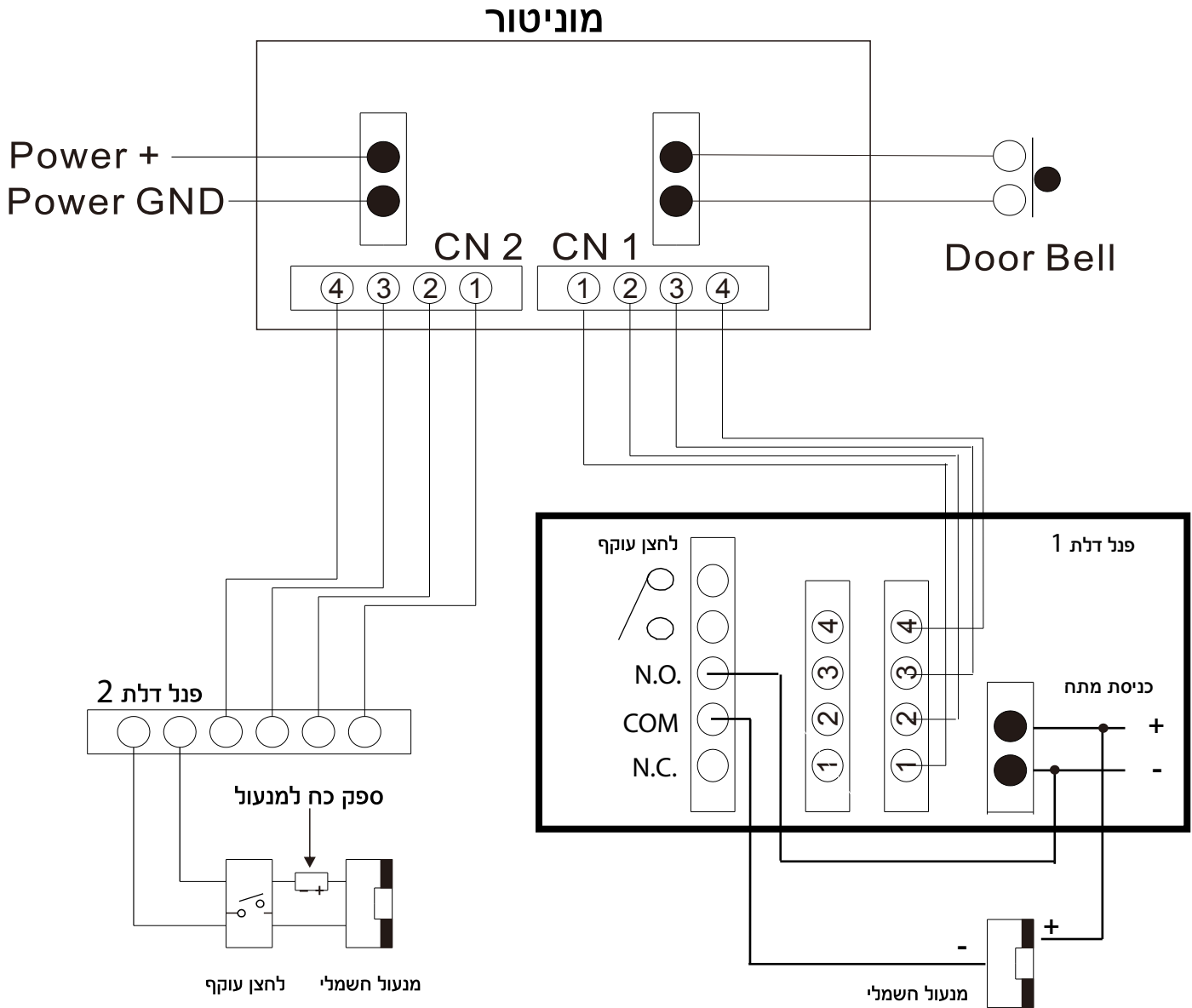

הערות:

- ניתן לחבר עד 4 מוניטורים ו-2 פנלי דלת / פנל דלת+מצלמה.
- החיבור במקביל.
- כל מוניטור צריך ספק כח.
- ניתן לבצע שיחת אינטרקום בין המוניטורים.
- כל מוניטור יכול לנטר 2 דלתות שונות / דלת + מצלמה.
- חיווט המערכת באמצעות כבל תקשורת, $\geq 0.5 \text{ mm}^2$
- מרחק מירבי מהשער עד למוניטור הרחוק ביותר 70 מטר

תפעול

קריאה ומענה לאורח



*
בכל שלב ניתן ללחוץ על עיניים כדי להציג במוניטור את המצלמה לחיצה על [אייקון עיניים] תפתח ערוץ דיבור עם הפנל דלת

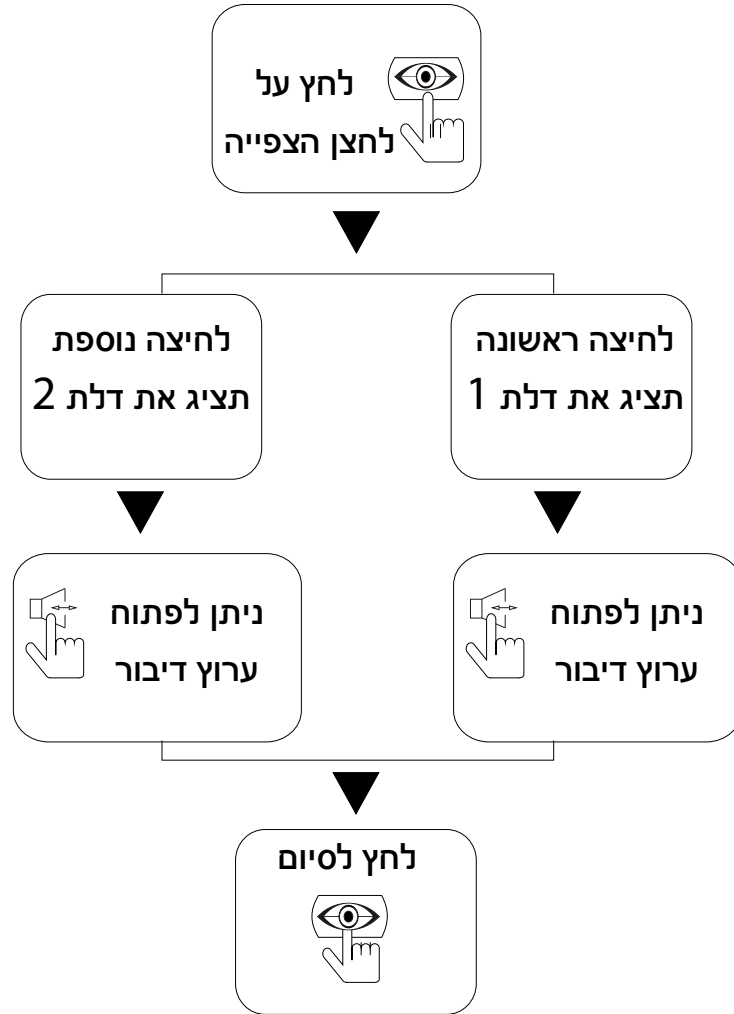

העברת שיחה מהפנל למוניטור אחר

המוניטורים האחרים יצלצלו וכשיענו ישוחחו עם האורח שבדלת

במהלך שיחה עם הדלת לחץ

יזימת שיחה בין מוניטורים

מכל מוניטור ניתן ליזום צלצול לכל שאר המוניטורים בבית ולשוחח, לחץ על לחצן הרמקול



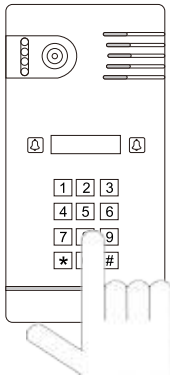

1. סיסמת ברירת מחדל היא 1234
2. ניתן לתכנת עד 40 קודים שונים לפתיחת הדלת

תכנות קוד טכנאי

1. נתק והשב מתח תוך כדי לחיצה על * עד הישמע הצפצוף
2. הזן קוד חדש בן 4 ספרות, צפצוף ארוך מאשר שהקוד החדש נשמר בהצלחה.
3. הקש * ליציאה ממצב תכנות

כניסה לתכנות

1. הקש * ולאחר הישמע הצפצוף הקש קוד טכנאי
2. צפצוף ארוך מאשר כניסה לתכנות.
3. 30 שניות ללא פעילות תוציא ממצב תכנות
4. בכל שלב הקש * ליציאה ממצב תכנות

תכנות זמן ממסר (ברירת מחדל = 1 שניה)

1. כניסה לתכנות
2. הקש 00 ולאחר הצפצוף הזן 2 ספרות (01-99) זהו מספר השניות
3. צפצוף ארוך יאשר הזנה תקינה
4. בכל שלב הקש * ליציאה ממצב תכנות

תכנות קודים לפתיחת הדלת

1. כניסה לתכנות
2. הקש 2 ספרות בין 01-40 הם תאי אחסון הקודים (תאים 31-40 לא מושפעים מתכנות זמן ממסר)
3. לאחר צפצוף ארוך הזן קוד בן 4 ספרות, צפצוף נוסף יאשר הזנה תקינה
4. ניתן להמשיך לבחור תאים ולהזין קודים ברצף ללא יציאה מתכנות.

מחיקת קודים מתא מסויים

1. כניסה לתכנות
2. הקש 2 ספרות בין 01-40 הם תאי אחסון הקודים
3. לאחר צפצוף ארוך הקש #, צפצוף נוסף יאשר מחיקה תקינה

מחיקת קודים

1. כניסה לתכנות
2. הקש # ולאחר הצפצוף הקש את הקוד המיועד למחיקה
3. צפצוף ארוך יאשר מחיקה תקינה

קביעת אורך קודים

1. כניסה לתכנות
2. הקש 99 ולאחר הצפצוף הקש 2-6 ספרות
3. צפצוף ארוך יאשר הזנה תקינה

איפוס נתונים

1. כניסה לתכנות
2. הקש # ולאחר הצפוף הקש # שנית, לאחר צפוף ארוך הקש # שבע פעמים
3. צפוף ארוך יאשר מחיקת כל ההגדרות והקודים למעט קוד טכנאי.
4. הקש * ליציאה ממצב תכנות

שחזור הגדרות יצרן

נתק מתח והשב מתח תוך כדי לחיצה על # עד הישמע הצפוף.
פעולה זו תאפס את כל ההגדרות ותשיב את קוד הטכנאי ל 1234

נטוויל בע"מ

טלפון: 073-7966610

אימייל לתמיכה: support@1com.co.il