

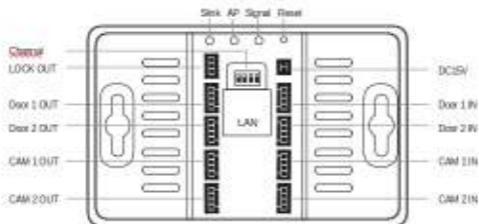

הוראות התקנה ותפעול

Smartbox
מתאם אפליקציה לאינטרקום 4
גיד

תרשים חיבורים

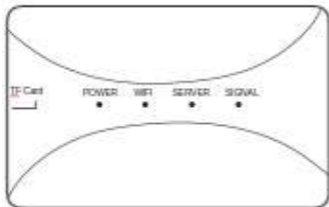

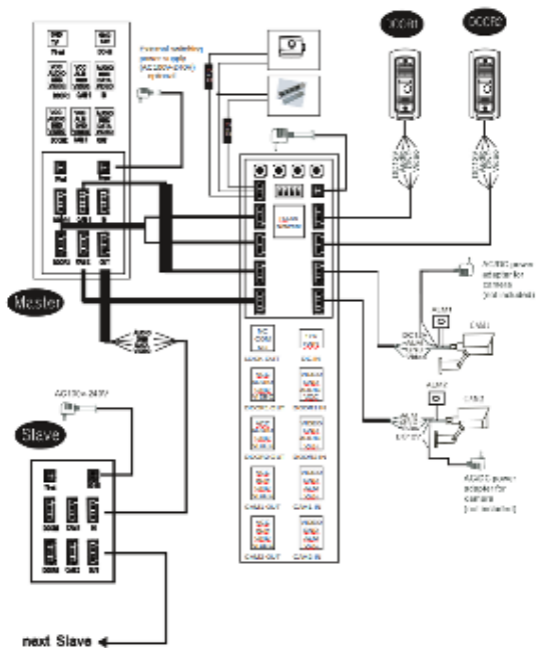

הורד את אפליקציית smartvill מחנות האפליקציות

והתחבר עם חשבון G או צור חשבון חדש

התחבר לרשת ה WIFI המקומית בתדר 2.4G

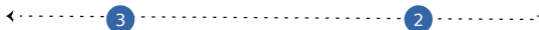

בחר ב "מצלמה חכמה WIFI"



הוסף התקן בלחיצה על +



לבחור בסוג החיבור, כבל / QR / WIFI

החיבור המומלץ הוא: כבל רשת. מחברים את הכבל רשת ישירות ל-SMARTBOX. יש לוודא שאתם מחוברים בנייד לאותה רשת WIFI.

חיבור אל חוטי - WIFI יש לוודא שאתם מחוברים לאותו WIFI שמחובר SMARTBOX.

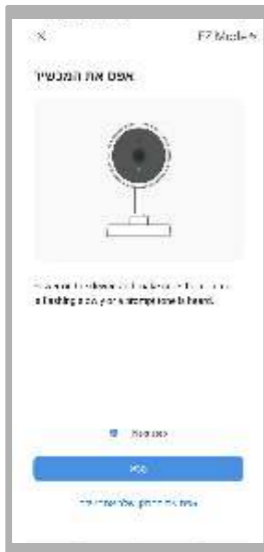

*ניתן לערוך את השם
על ידי לחיצה על
העיפרון

ללחוץ על " + "
לאחר מכן על "בוצע"

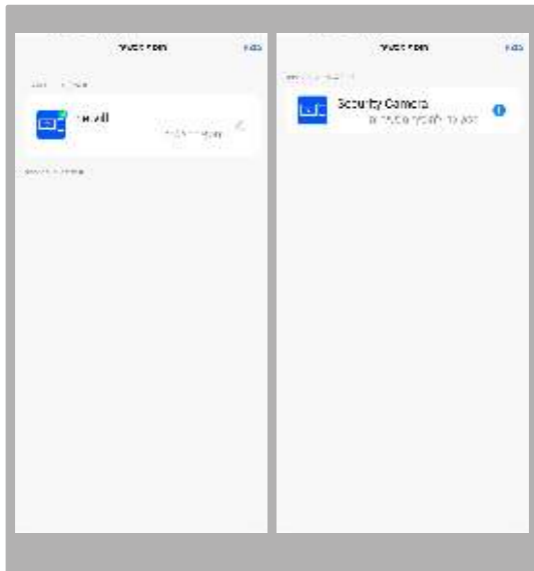

באייפון צריך להיכנס ל"מרכז הודעות
ללחוץ על גלגל השיניים בצד ימין ולאשר את כל
ההתראות.



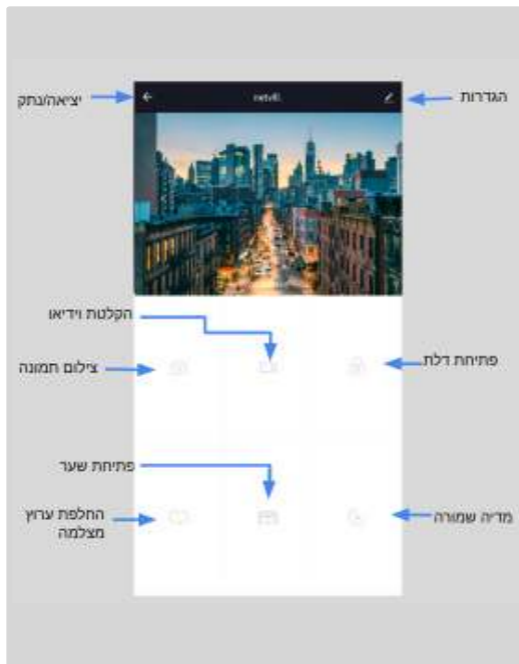

יש ללחוץ על "הפרופיל" בתחתית המסך
לאחר מכן "ניהול הבית"
לבחור במעגל שהקמתם
לדוגמא מעגל smart1

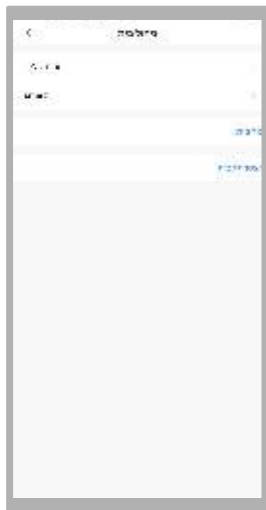

להזין Mail של מי שרוצים לשתף בחשבון
לוחצים על "תוסיף חבר"
לבחור בשיתוף דרך "App account"

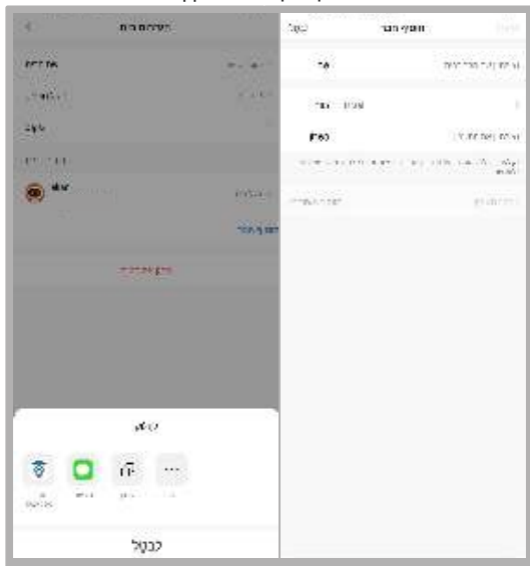

בחשבון ששותף צריך להיכנס ולבחור את הבית ששיתפו איתו
(צד שמאל למעלה).