

חברת הוראות למשתמש

מוניטור חכם מסך מגע עם חיבור רשת לצורך תקשורת עם אפליקציה בצלצול בו זמני.

מתאים למערכת מודולרית 2 ג'ד.

דגמים A2L-R0708TC-CLV
A2L-R0709TC-CLV



טיפ: ניתן להשתמש המוניטור הפנימי 10 שניות אחרי ההפעלה.



הוראות בטיחות

- ודא שלמות ותקינות כבל החשמל והתקע.
- אין להכניס או להוציא את התקע מרשת החשמל בידיים רטובות.
- אין לפתוח את המכשיר, במקרה של בעיה כלשהי, יש לפנות למעבדת השירות הקרובה.
- יש להרחיק את המכשיר מנוזלים.
- במקרה של ריח מוזר, רעשים שמקורם במכשיר, יש לנתקו מיידית מרשת החשמל ולפנות למעבדת שירות.
- המכשיר מיועד לשימוש בתוך המבנה בלבד, לא לשימוש חיצוני ולא לשימוש בסביבה לחה.
- אין לחתוך, לשבור, ולעקם את כבל החשמל.
- יש להרחיק את ספק הכוח ממקורות חום.
- אין להניח חפצים על כבל החשמל או להניח לו להתחמם יתר על המידה, שכן הדבר עלול לגרום לנזק, דליקה או התחשמלות.
- יש להקפיד לתחזק את התקן הניתוק במצב תפעולי מוכן לשימוש אזהרה:
- אין להחליף את כבל הזינה בתחליפים לא מקוריים, חיבור לקוי עלול לגרום להתחשמלות המשתמש.
- בשימוש על כבל מאריך יש לוודא תקינות מוליך הארקה שבכבל.
- מיועד לשימוש פנימי בלבד.

נטויל בע"מ
טלפון: 073-7966610
www.netvill.co.il

מפרט טכני

24 V DC	מתח יציאה
110 mA ≥	זרם מצב המתנה
350 mA ≥	זרם עבודה
TFT 7 אינץ'	תצוגה
שידור דו כיווני	מצב שיחה
ABW120	משך השיחה
-10~+55°C	טמפ' עבודה
64GB ≥ (מיקרו SD) TF	אחסון חיצוני

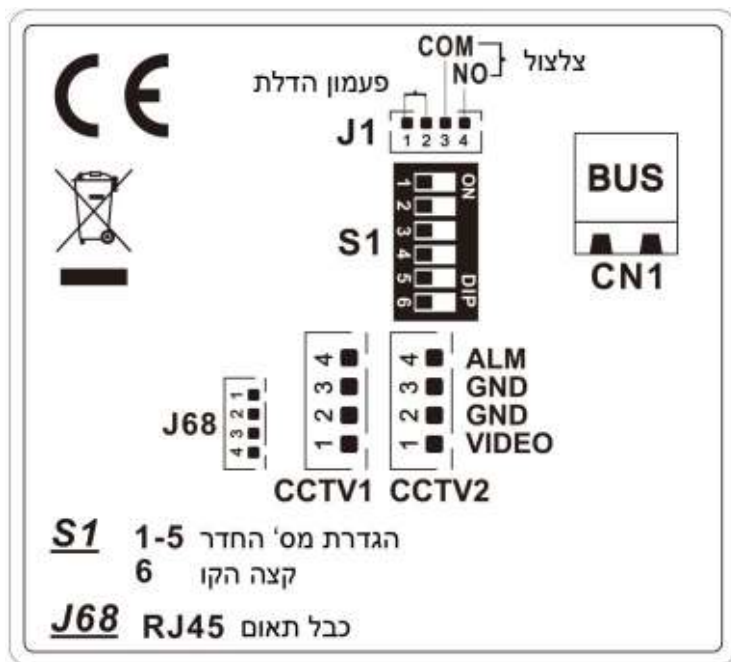

(תווית בגב המוניטור)

מידע בסיסי

A2L-R0709TC-CLV



A2L-R0708TC-CLV

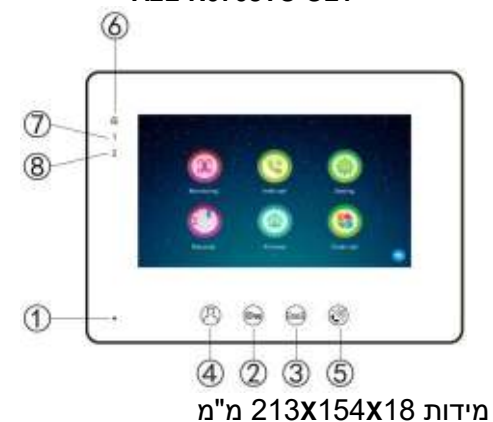

מס'	איקון	תיאור	מס'	איקון	תיאור
1		מיקרופון	6		נורית חיווי השתקה
2		ביטול נעילה 1	7		חיווי 1
3		ביטול נעילה 2	8		חיווי 2
4		מוניטור	9		רמקול
5		דיבור, אינטרקום פנימי	10		חריץ כרטיס TF

חיווי 1

- אור כחול מהבהב, משמעו שמוניטור הדלת הופעל ע"י העמדה החיצונית.
- אור כחול דולק, משמעו שמוניטור הדלת בשיחה

חיווי 2

- אור ירוק מהבהב, משמעו שמוניטור הדלת הופעל ע"י לחצן הפעמון.
- אור ירוק דולק, משמעו שקו מוניטור הדלת תפוס.

שרטוט חיווט

ברכיב האחרון הזה ספרה 6 תהיה ON

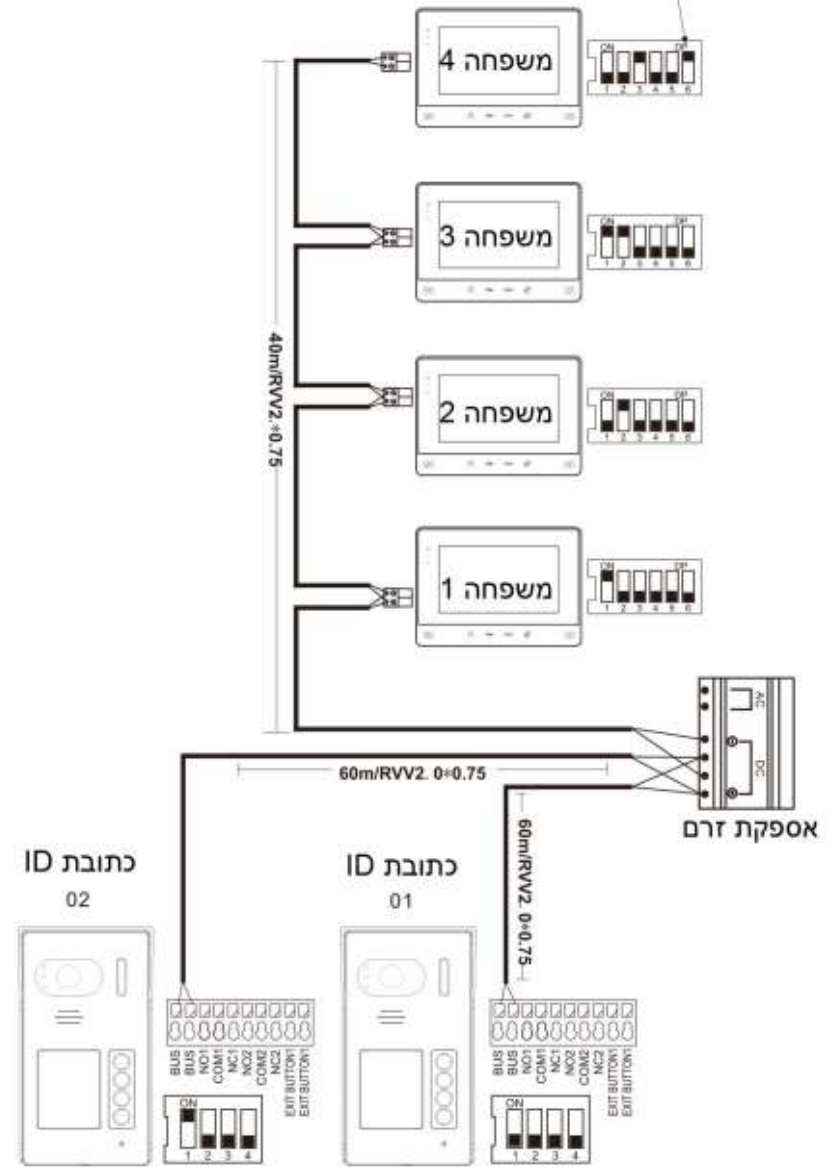
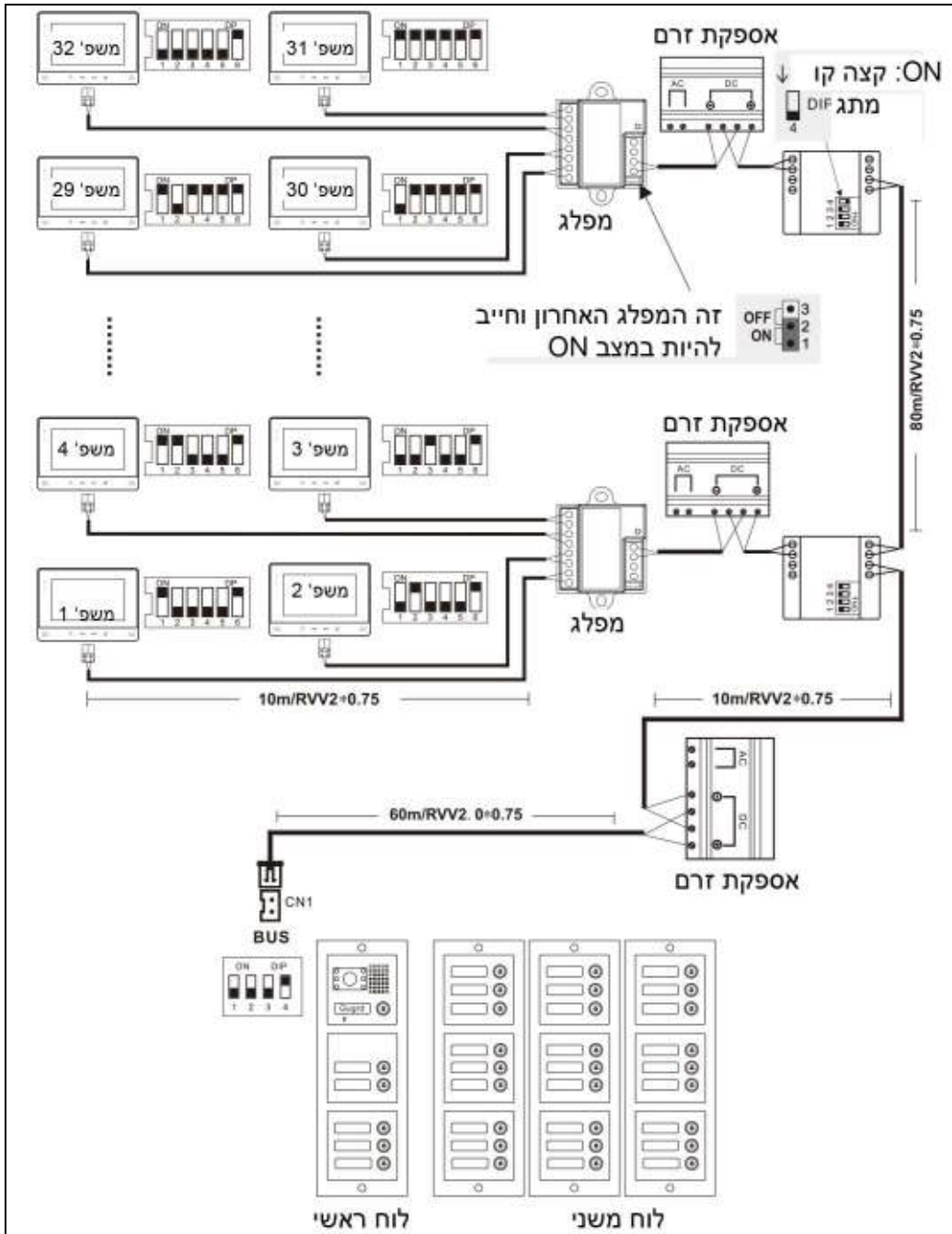

הגדרת מתגי DIP

ספרות 1-5 להגדרת מס' החדר
ספרה 6 לקצה הקו (התאמת וידאו)

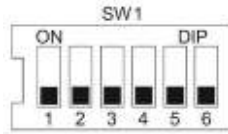

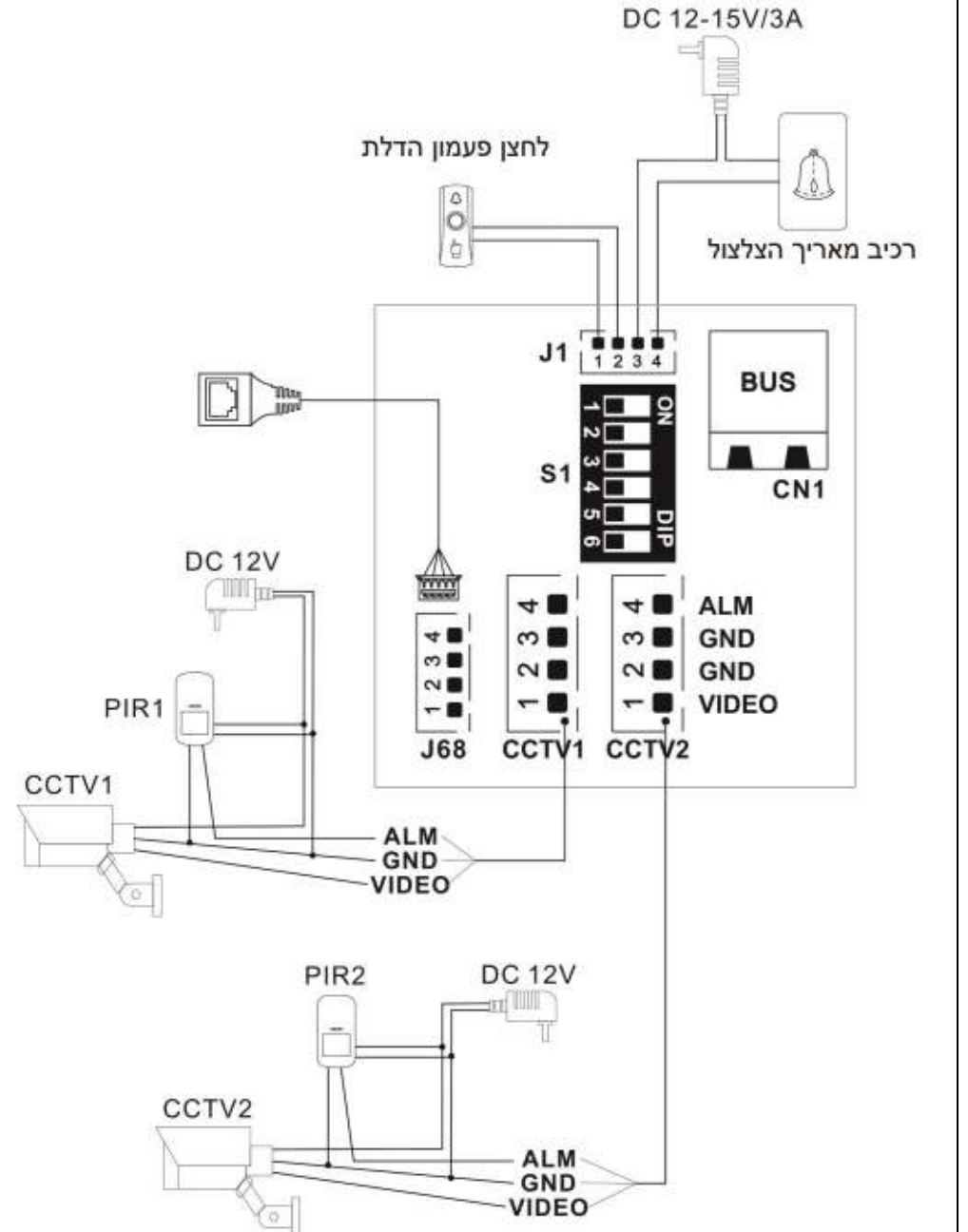

קוד משתמש	מצב המתג	קוד משתמש	מצב המתג	קוד משתמש	מצב המתג
קוד=23		קוד=12		קוד=1	
קוד=24		קוד=13		קוד=2	
קוד=25		קוד=14		קוד=3	
קוד=26		קוד=15		קוד=4	
קוד=27		קוד=16		קוד=5	
קוד=28		קוד=17		קוד=6	
קוד=29		קוד=18		קוד=7	
קוד=30		קוד=19		קוד=8	
קוד=31		קוד=20		קוד=9	
קוד=32		קוד=21		קוד=10	
		קוד=22		קוד=11	





הפעלת לחצני המגע

ביטול נעילה

שיחה מהעמדה החיצונית ← המוניטור מצלצל ← לחצו על  או  כדי לבטל את הנעילה ← או אל תפעלו, המערכת תחזור למצב המתנה תוך 2 דקות.



מוניטור

לחצו על  כדי לפקח על דלת 1 ← לחצו על  בהתאמה כדי לפקח על מצלמה 1, דלת 2 ומצלמה 2 ← לחצו על  ליציאה.

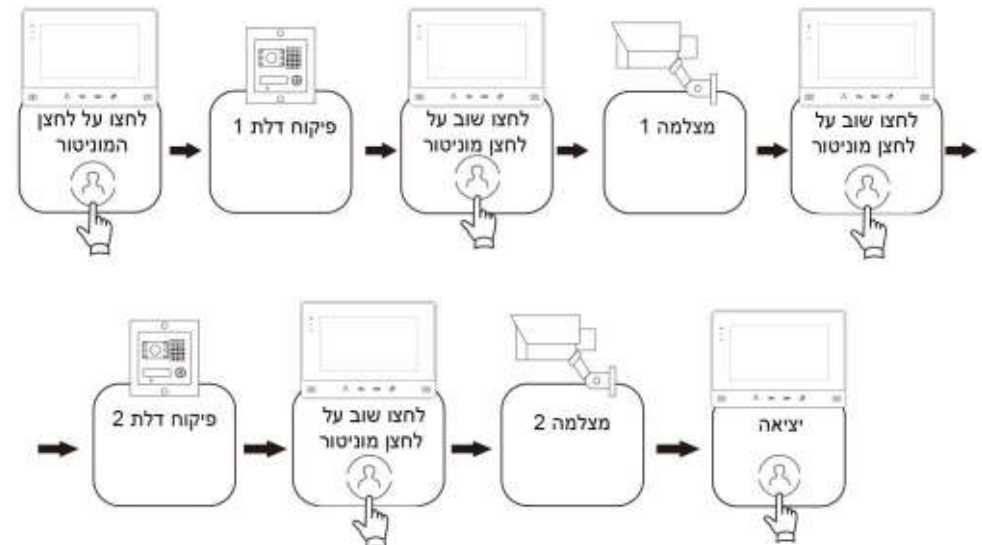

להתחלת שיחה במצב פיקוח לחצו על הלחצן . ליציאה לחצו שנית על הלחצן .

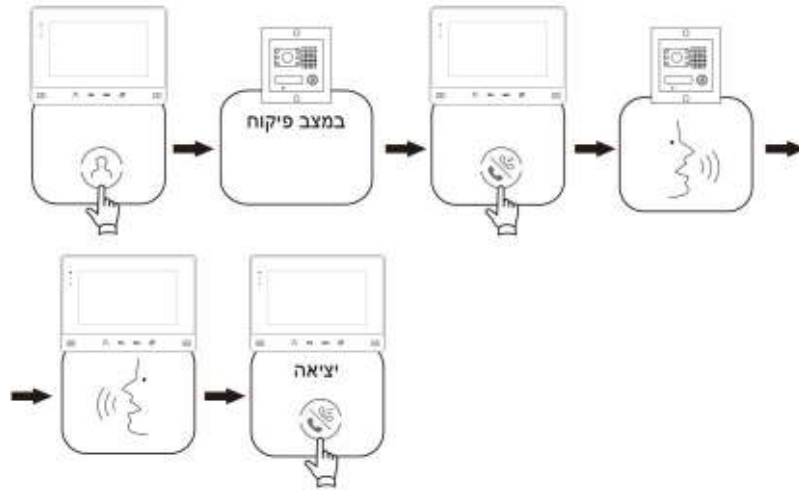

תפוס

אם נשמעים שני צפופים כשאתם לוחצים על הלחצן  המשמעות היא שהרכיב תפוס בשלב זה. נורית החיווי 2 תדלק.

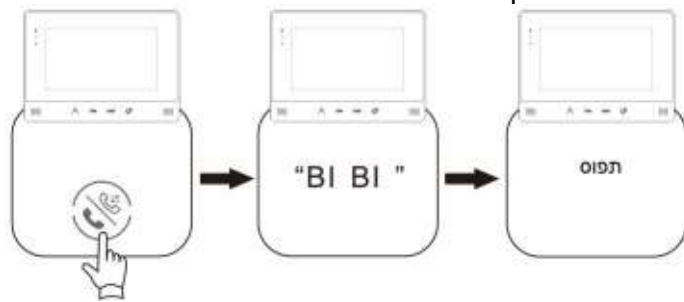

הפעלת תצוגת המסך

מסך הבית



פיקוח



הגדרת הצלול

מופעל: לחצו בו זמנית, משך 5 שני על הלחצנים ביטול נעילה 1 ועל ביטול נעילה 2. צלול יחיד יציין את הפעלת הצלול. כבוי: לחצו שנית על שני הלחצנים משך 5 שני. שני צלולים יצינו את כבוי הצלול.

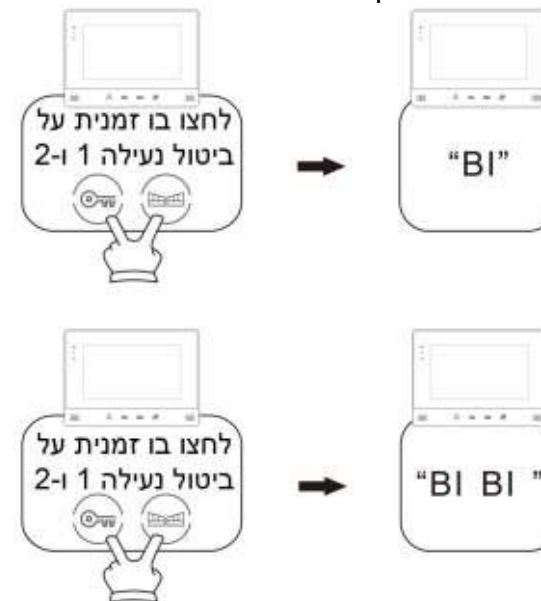

דלת/ מצלמה



- 
 הפעלת מצלמה
- 
 צילום תמונה
- 
 הקלטה
- 
 ביטול נעילה 1
- 
 ביטול נעילה 2
- 
 התאמת מסך
- 
 שיחה
- 
 סיום שיחה

הגדרות



- 
 הגדרות מערכת
- 
 הגדרות דלת
- 
 הגדרות מצלמה
- 
 הגדרות רשת
- 
 הגדרות מתקדמות
- 
 מידע

הגדרות מערכת



שעון

געו ב"שעון". המצב הנבחר מסומן באדום, געו בחצים מעלה ומטה כדי לכוון את התאריך והשעה.

פורמט תאריך

בחרו בפורמט של התאריך: '-חח-שש' / 'שש-יי-חח' / 'שש-חח-יי'

שעון מצב המתנה

אחרי סגירת שעון מצב ההמתנה יציאה מהתפריט תסגור את המסך ותעביר את הרכיב למצב המתנה. מסך השעון לא יוצג.

שפה

בחרו את השפה בעזרת לחצן התפריט.

צליל הלחצנים

מופעל/ כבוי: צליל המגע בלחצנים או במסך המגע

הגדרות דלת

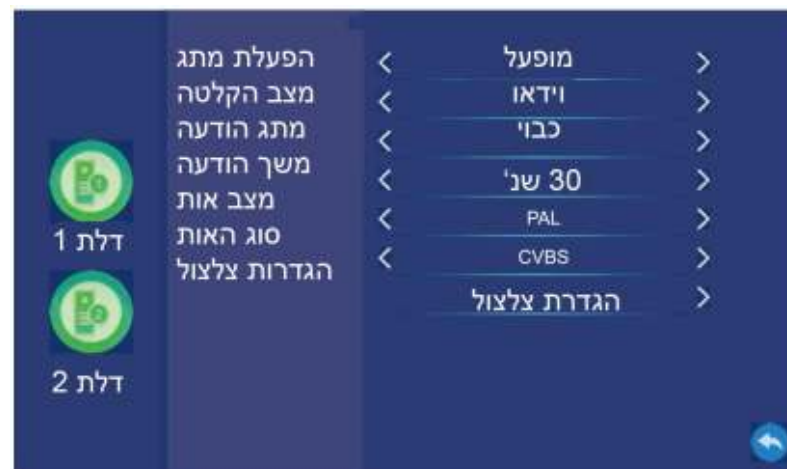

הפעלת המתג

מופעל/כבוי: לפיקוח בעזרת לחצן פיקוח לדלת 2. לא ישפיע על השיחות מהעמדה החיצונית.

⚠ דלת 1 תמיד מופעל.

מצב הקלטה

מצב ההקלטה כששיחה נכנסת מהעמדה החיצונית והעמדה הפנימית מפקחת: וידאו או תמונה.

מתג הודעה

מופעל/כבוי: מבקרים משאירים הודעה כשאין מענה והוידאו המוקלט ישמר ב"הודעות" תחת "רישומים".

משך ההודעה

הגדרת משך ההודעה: 30, 60 או 120 שני.

מצב האות

בחירת סוג אות הוידאו הנקלט: כיוון ידני PAL / NTSC או "זזה" (בחירה אוטומטית).

סוג האות

בחירת אות הוידאו הנקלט: TV1080 ,CVI720 "CVI1080 ,CVBS ,AHD720 ,AHD1080 ,TV720.

הגדרת הצלצול

הגדרת הצלצול מחולקת לשלוש קבוצות: קבוצה 1, קבוצה 2 וקבוצה 3 אותן אפשר לחלק לשלושה פרקי זמן כדי להגדיר צלצולים, עוצמה ומשך צלצול שונים.

הגדרת הצלצול



משך הצלצול

הגדרת משך הצלצול

זמן

הגדרת זמן הצלצול: 5-30 שניות.

מצב צלצול

ב"מצב צלצול" בחרו במצב תקני ובחרו בצלצול מתוך 10 צלצולים. או, ב"מצב צלצול" בחרו במצב מותאם אישית ובחרו בצלצול מותאם אישית מכרטיס ה-TF.

⚠ הצלצול המותאם אישית יהיה MP3 וחייב להיות שמור בכרטיס הזכרון בתיקיה "צלצול".



בחירת צלצול
בחרו באחד מ-10 הצלצולים.

עוצמת הצלצול
הגדרת עוצמת הצלצול: 0-10, =0 מושתק

הגדרות מצלמה



מתג הפעלה
מפעיל מכבה את המצלמה.

סוג החיישן
טיפ: בחרו באפשרות המתאימה בהתאם לסוג המוצא של חיישן ההתראה.
NO: מוצא חיישן ההתראה פתוח קבוע
NC: מוצא חיישן ההתראה סגור קבוע.
OFF: כבו את הקישור לחיישן ההתראה, חיישן ההתראה לא יגיב ל"זמן ההתראה" גם אם יופעל.

זמן ההתראה
הגדרת משך ההתראה: 1-20 שניות.

מצב הקלטת התראה
וידאו/ תמונה: שיטת ההקלטה אחרי הפעלת ההתראה, הקלטת וידאו או צילום תמונה. קובץ היומן נשמר בתפריט ה"התראה"

מתג זיהוי תנועה

מופעל/ כבוי: כשיש גורם נע באזור המעקב הקלטה או צילום תמונות יופעלו והקבצים ישמרו בתפריט "תנועה"

רגישות זיהוי התנועה
גבוהה/ בינונית/ נמוכה

משך זיהוי התנועה
משך הקלטת הוידאו או צילום התמונות, אחרי הפעלה: 10-300 שניות.

מצב אות
בחירת אות הוידאו הנכנס: בחירה ידנית **NTSC / PAL** או "זיהוי" (בחירה אוטומטית).

סוג האות
בחירת אות הוידאו הנקלט: **TV1080 ,CVI720 "CVI1080 ,CVBS ,AHD720 ,AHD1080 ,TV720**.

הגדרות רשת

מצבי צימוד לרשת: מצב **EZ**, מצב **AP**, כבל.
במצבים **EZ** ו-**AP** החיבור לרשת יהיה אלחוטי ובמצב כבל החיבור לרשת יבוצע בעזרת כבל רשת.

⚠️ המצבים **EZ** ו-**AP** תומכים רק ברשת אלחוטית **2.4 GHz**.

לפני הצימוד התקינו את הישומון **Tuya Smart**.
אתרו את הישומון **Tuya Smart** ב-**Play Store** או סרקו את הקוד **QR** כדי לעבור ישירות לדף ההורדה של הישומון.



Tuya Smart

⚠ מצב כבל מחייב שהסלולרי והרכיב יהיו מחוברים לאותה רשת, כדי לאפשר את ההוספה.

שירותי עין
לא מחובר/ מחובר

כתובת IP
תושג אוטומטית אחר החיבור לרשת, אחרת השורה תשאר ריקה.

MAC
כתובת פיזית

אחרי שהוספתם את הרכיב בהצלחה תוכלו לפקח עליו בעזרת הישומון בכל זמן.

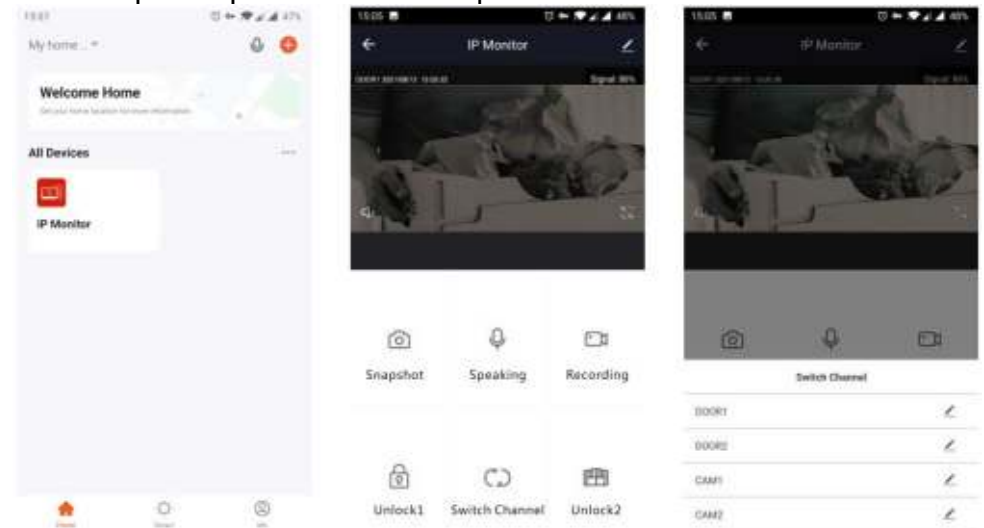

אחרי המענה, צלמו תמונות, הקליטו, בטלו נעילה והחליפו ערוצים בתפריט.

הגדרות מתקדמות



אתחול כרטיס ה-SD

בפעם הראשונה שאתם מכניסים את כרטיס ה-SD לחריץ או במקרים שבו יצוין שהכרטיס לא מאותחל, אתחלו את הכרטיס ברכיב.

הגדרות המפעל

אחזור להגדרות המפעל: מדדי המערכת ואחזרו לערכי ההגדרות מהמפעל, למעט השפה.

עדכון תוכנה

העתיקו את קובץ העדכון לספרית השורש של כרטיס ה-TF, לחצו על **OK** והמערכת תופעל אוטומטית מחדש ותתחיל את העדכון. אל תכבו את הרכיב במהלך העדכון והמתינו 2 דקות עד שיוצג החיווי **Success** כדי להפעיל מחדש ולהשלים את העדכון.
אם אתם רואים את הכיתוב **Not exist update.ius** בדקו אם הספרייה בה שמרתם את העדכון היא הספרייה הנכונה. שם הקובץ חייב להיות **update.ius**.

אתחול המערכת

הפעלה מחדש.

מידע



גירסת תוכנה
מציג את גירסת התוכנה.

תאריך ההפצה
תאריך ההפצה של גירסת התוכנה.

נפח פנוי בכרטיס SD
הנפח הפנוי הנוכחי והנפח הכולל בכרטיס ה-SD.

UUID
מס' הזיהוי של הרכיב.

רישומים

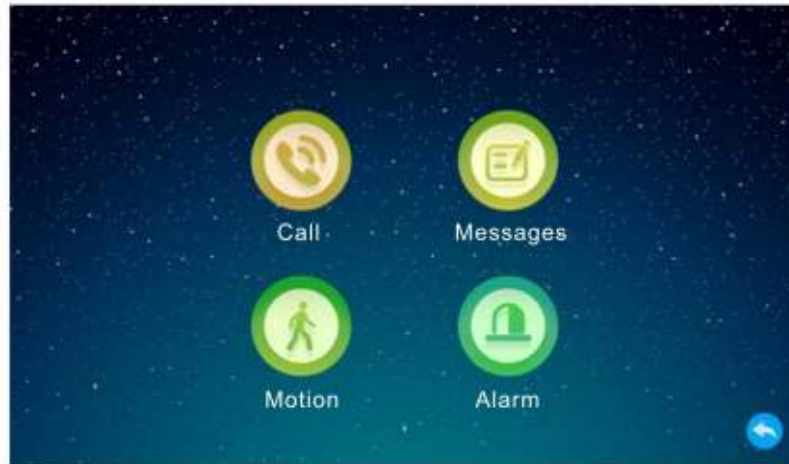

לחצו על הלחצן משך 2 שניות

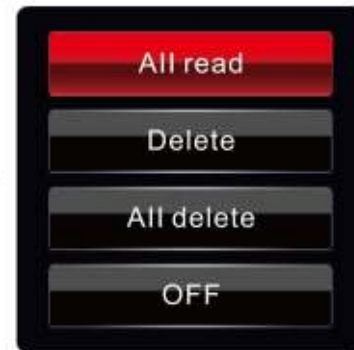

התקנה

הוראות

דרישות כבל:

1. כבל ליבה רציפה
2. כבל תיקני RVV2.0/ RVVP2.0

שרטוט התקנה יחידה פנימית

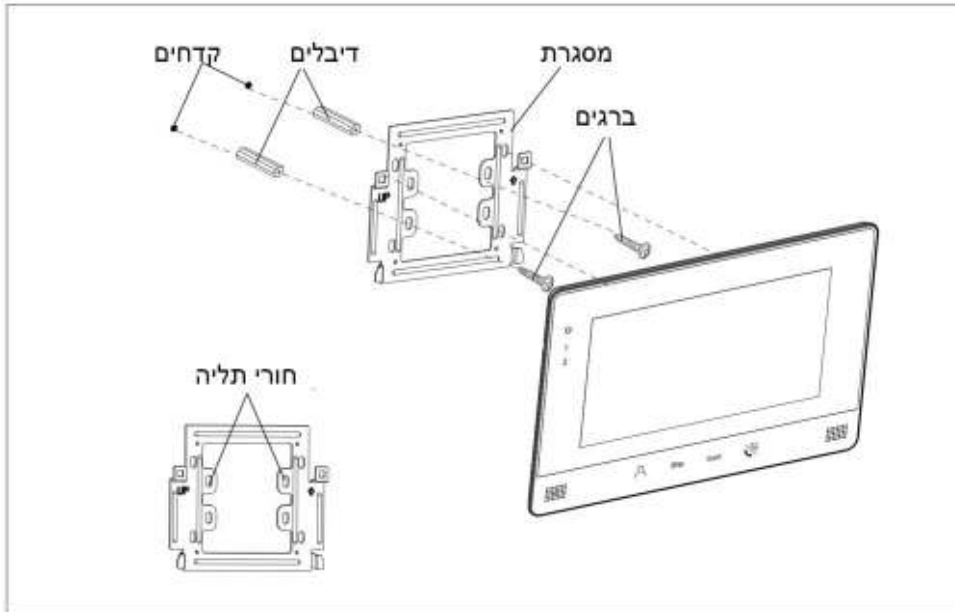

מצב עבודה

מצב רדום

הקריאה מהעמדה החיצונית תושקק. עם זאת הרכיב יצלצל בהפעלת קריאה מהפנים, קריאה מהחוץ או הופעה התראה.

בבית

רגיל

לא בבית

קריאות מהעמדה החיצונית ידחו אוטומטית (לא משפיעה על המסרים של הישומון)

קריאה מהחוץ



הזינו את מספר החדר כדי לשוחח עם משתמשים אחרים במערכת.

קריאה לעמדת השומר: 0#

פניה למשתמשים: מס' החדר (1-128)#