



הוראות התקנה ותפעול

Smartbox מתאם אפליקציה לאינטרקום 4 ג'י

במדריך זה מוסבר איך לחבר את הבקר
ולשלוט בו באמצעות אפליקציה

ניתן לסרוק את ה-QR להורדת האפליקציה

Android



Apple



תרשים חיבורים

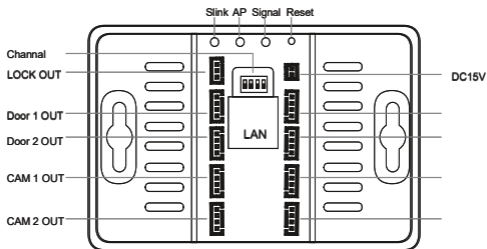
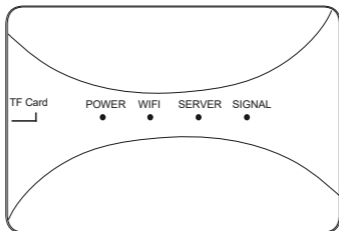

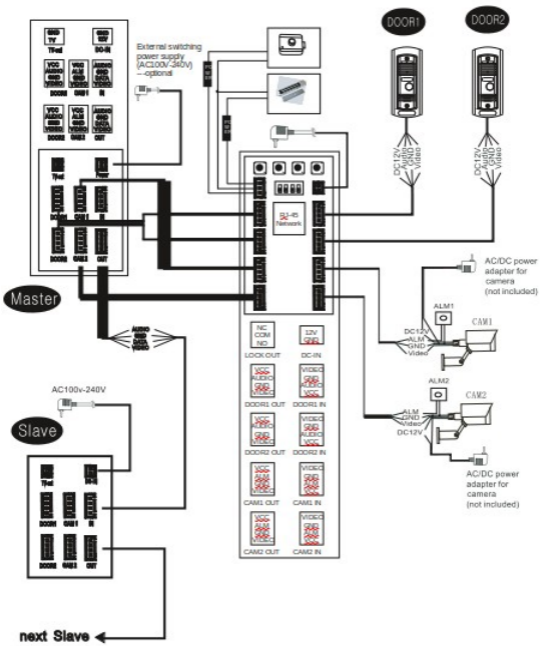

הורד את אפליקציית netvill מחנות האפליקציות
והתחבר עם חשבון G או צור חשבון חדש

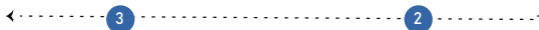

בחר ב "מצלמה חכמה WIFI"



הוסף התקן בלחיצה על +

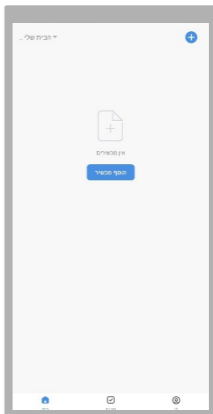

* אפליקציה תומכת בהתחברות עד 2.4

חיבור בכבל רשת הוא מומלץ, מחברים כבל רשת ישירות ל-SMARTBOX ויש לוודא שאתם מחוברים בנייד לאותה רשת WIFI.

חיבור אל חוטי - WIFI יש לוודא שאתם מחוברים לאותו WIFI שמחובר . SMARTBOX

ללחוץ על "QR Code" ולבחור על הסוג החיבור שחיברתם את ה-SMARTBOX בעיגול הקטן לאשר

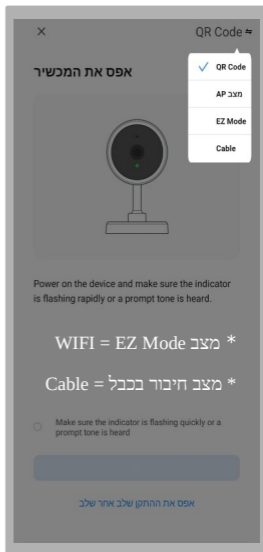
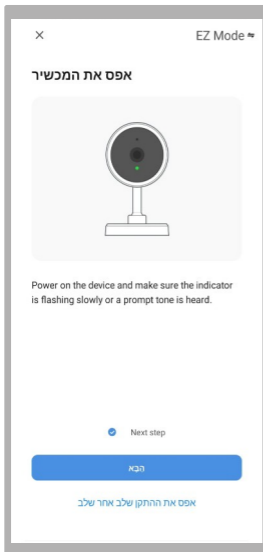

*ניתן לערוך את השם
על ידי לחיצה על
העיפרון

ללחוץ על " + "
לאחר מכן על "בוצע"

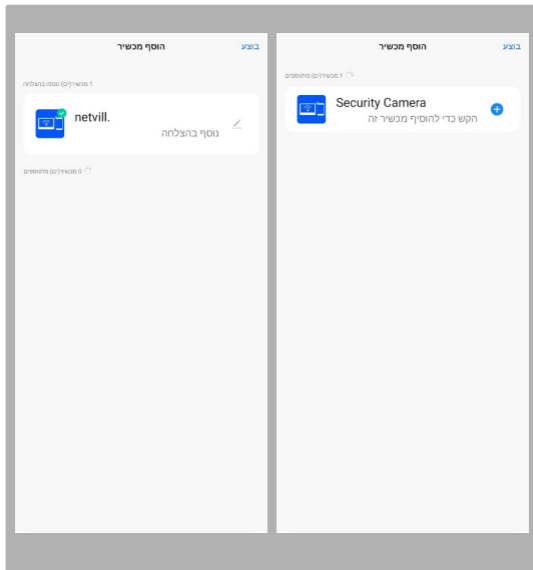

התראות באייפון

ללחוץ על "פרופיל" --> "מרכז הודעות" --> גלגל שיניים צד ימין למעלה --> ללחוץ על "התראות על"

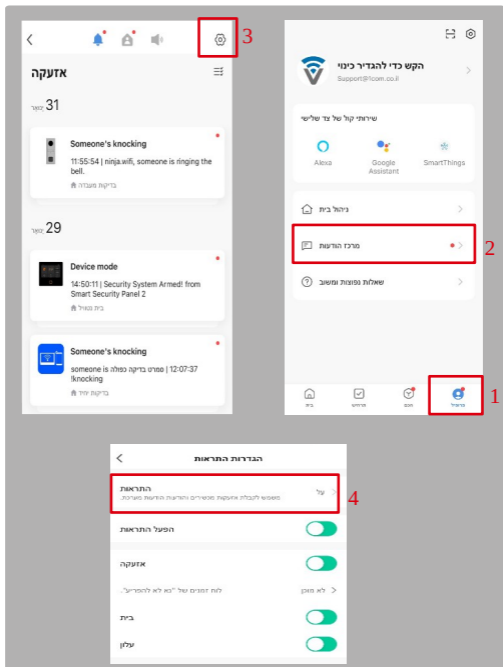

יש ללחוץ על "הפרופיל"
לאחר מכן "ניהול הבית"
לבחור "בבית שלי"

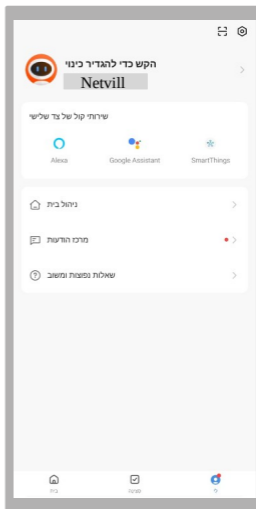
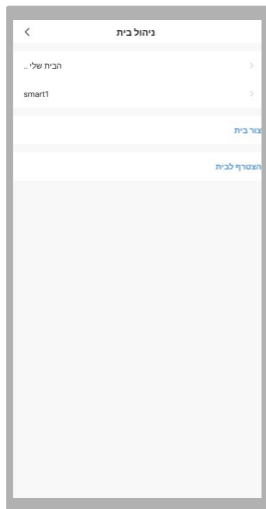

להזין Mail של מי שרוצים לשתף בחשבון לוחצים על "תוסיף חבר" לבחור בשיתוף דרך "חשבון אפליקציה"

