

מדריך למשתמש

תחנת חוץ



תחנה חיצונית 2 גיד מסדרת T (התקנה על הטיח)

דגמים

T-OS16/T-OS17

Attentions

1、 Please keep devices away from strong magnetic field , high temperature , wet environment ;



2、 Please do not fall the devices to the ground or make them get hard impact ;



3、 Please do not use wet cloth or volatile reagent to wipe the devices ;



4、 Please do not disassemble the devices.

פרק 1 סקירת פונקציות

מוצר זה הוא תחנת חוץ במערכת אינטרקום + וידאו 2 גיד לבית פרטי
תומך באינטרקום ווידאו 2 גיד + אפשרות ללחצן חיוג 1 או 2 לחצני חיוג.
שליטה על 2 מנעולי דלת

1.1 פונקציה

- * תמיכה בהתקשרות לצג פנימי 1 ולצג פנימי 2
- * תמיכה בניהול 2 מנעולי דלתות
- * תמיכה ב כרטיסים
- * שליטה על זמן הממסר

1.2 מפרט המוצר

נתוני עבודה

זרם סטטי: $20\text{mA (DC 30V)} \geq$

מתח עבודה: DC 24~32V

זרם עבודה: $110\text{mA (DC 30V)} \geq$

טמפרטורת עבודה $55^{\circ}\text{C} - 25^{\circ}\text{C}$

מידות : אורך 168 , רוחב 86 , עומק 26,

מצלמה

רזולוציה : 600TVL

סוג: CMOS

Min. Illumination: 0.1 lux

זווית צפייה: 90°

איזון לבן: אוטומטי

פרק 2 מבוא למוצר

מבט קדמי 2.1

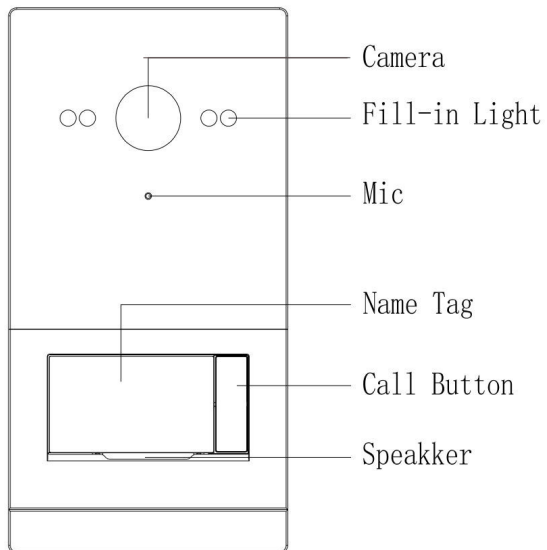
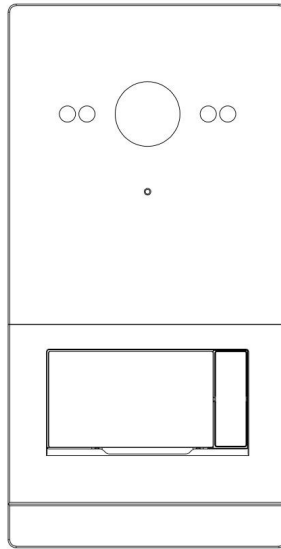

מידות המוצר

חישוב לפי מ"מ

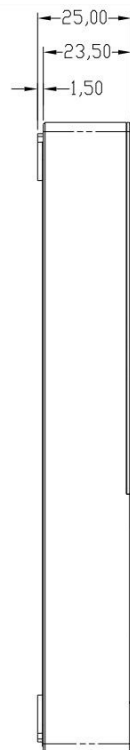
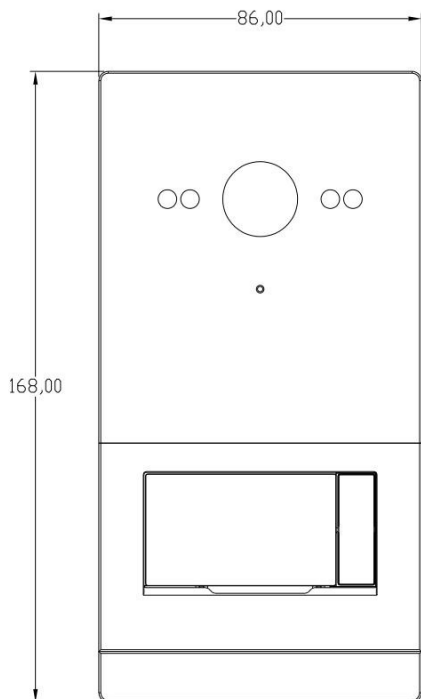

מבוא ממשק 2.3

1 - הגדרת זמן ביטול הנעילה;

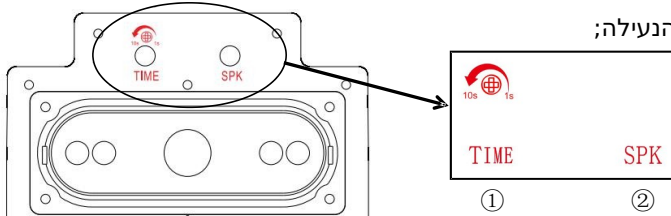

2 - הגדרת עוצמת הקול של השיחות;

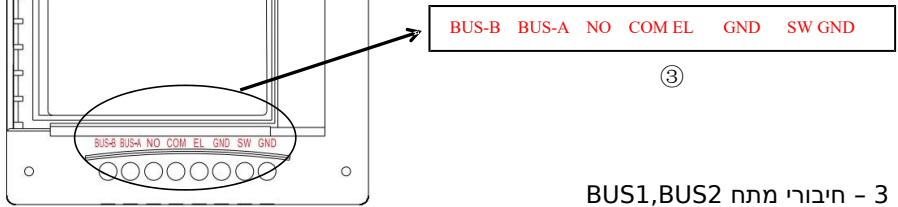

3 - חיבורי מתח BUS1, BUS2

חיבור ממסר 1 NO, COM

חיבור ממסר 2 EL, GND
מנעול חשמלי

חיבור לחצן יציאה SW

Common ground : GND

פרק 3 התקנה

גובה התקנה 3.1

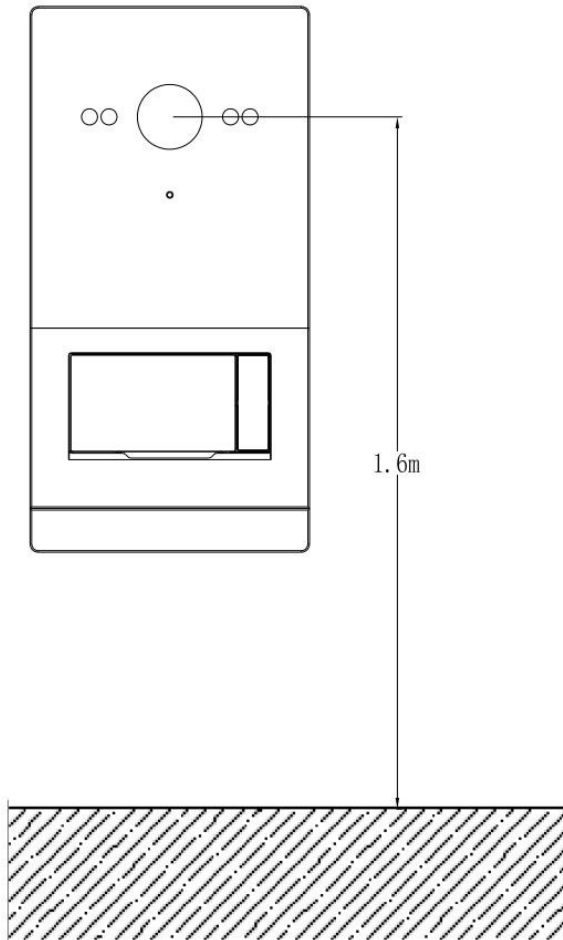

גובה התקנה מומלץ: המצלמה נמצאת 1.6

שליבי התקנה 3.2

שלב 1: לקדוח חורים על הקיר בהתאם לגודל ההתקנה (64.5x149.5 מ"מ)
דיבלים לתוך החור (מומלץ ליישר את המכשיר למרכז)
לאחר מכן הנח את המכשיר והדק באמצעות ברגים עם הקשה עצמית

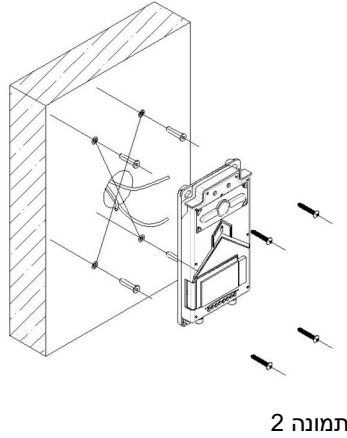
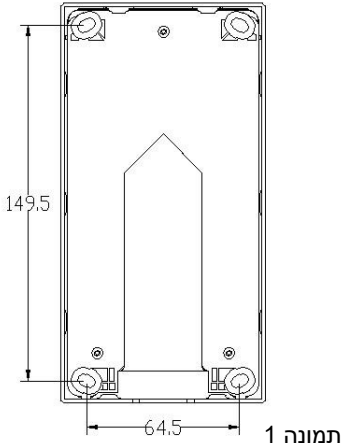

שלב 3: הרכיב את מארז המתכת על המכשיר.
והדק עם הברגים

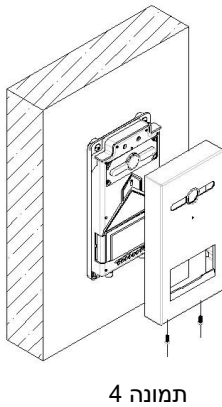

שלב 2: מלאו את הנייר עם פרטי הדירה,
והתקינו אותו באזור תג השם,
ולאחר מכן השלימו את החיווט

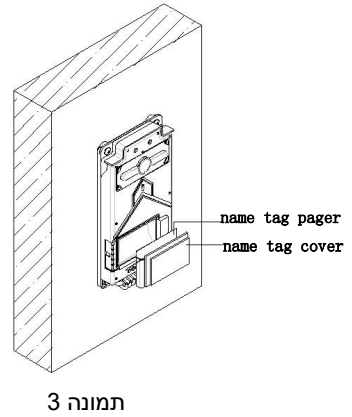

3.3 חיווט מערכת

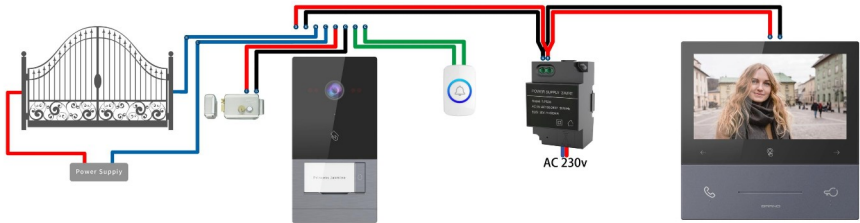

① התחנה החיצונית מתאימה למערכת וילות עם דירה אחת או שתיים, ניתן ליצור חיבור עם מערכת גדולה.

② תמיכה במספר צגים פנימיים (כמות מקסימלית היא 4 יחידות) בדירה אחת הכתובת של כל המסכים הפנימיים בדירה אחת צריכה להיות זהה.

שימו לב: כאשר יש מספר מוניטורים בדירה אחת, ניתן להגדיר רק אחד כצג ראשי אחרת יהיה זרם יתר. אנא עיין במבוא הממשק כיצד להגדיר צג ראשי.

③ כאשר יש מספר מסכים פנימיים בדירה אחת לאחר חיוג כל המסכים יחייגו אך השיחה תתבצע מהמסך הראשון שענה.

④ אספקת החשמל מוגבלת. כך שמותר להפעיל רק 2 מוניטורים בו זמנית (פונקציית האינטרקום אינה מוגבלת)

⑤ מומלץ בהתכנה עם ריבוי מסכים להתקין מפצל מסכים

3.4 תרשים חיווט של מנעול דלת

חיווט מנעול דלת חשמלי

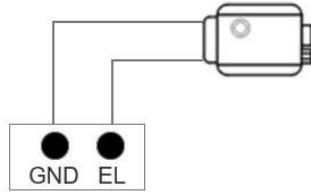

חיבור נעילת דלת חשמלית (12V)

[הערה] חיווט זה אינו מקוטב.

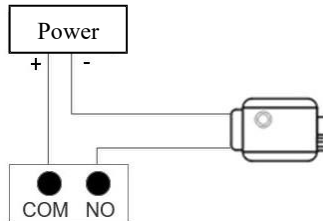

חיבור חיווט רגיל של נעילת דלת פתוחה (ממסר נעילת דלת)

[הערה] אל תפעיל את המנעול הדלת מהתחנה החיצונית.

חיווט לחצן יציאה לפתיחה

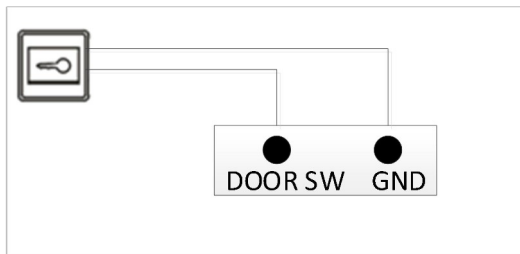

[הערה] חיווט זה אינו מקוטב.

פרק 4 הוראת משתמש

תושב מתקשר 4.1

פונקציית שיחות תחנה חיצונית T-OS16+T-OS17 על הכפתור בפנל (כפתור עליון/כפתור תחתון), המבקר מתחיל להתקשר באת חיוג הפנל ישמיע את צליל החיוג במידה ולא עונים, החיוג נפסק לאחר 30 שניות. במידה ועניתם ניתן לנהל שיחה עד 120 שניות לאחר מכן השיחה מתנתקת. לאחר פתיחת דלת השיחה תתנתק לאחר 5 שניות.

ביטול נעילה 4.2

- 1) פתח את הנעילה באמצעות צג פנימי
- 2) פתיחה באמצעות כרטיס קרבה
- 3) פתיחה באמצעות לחצן יציאה (במידה ויש)

ניהול כתובות לפנל

במצב המתנה, לחץ לחיצה ארוכה על כל לחצן מהתחנה החיצונית למשך 3 שניות, המכשיר יצפץ-ביפ 1 כדי להיכנס למצב הגדרת הכתובת. לחיצה קצרה על לחצן הקריאה כדי להוסיף כתובת כתובות בין 1-5, לאחר כל לחיצה קצרה, המכשיר יצפץ בזמנים שונים להצגה עם איזה מספר זה. לדוגמה: מכשיר עם NO. 1 יצפץ פעם אחת, אם הוא מוגדר ל-NO. 5, זה יצפץ 5 פעמים.

לאחר לחיצה קצרה. המכשיר יצפץ את הכתובת לדוגמה יצפץ פעם 1 אז הוא מוגדר 1. לחיצה קצרה נוספת תעשה אותו ל 2 צפצופים והוא יהיה מוגדר ל 2. המכשיר חוזר ל כתובת 1 רק באופן מחזורי לאחר ה 5 צפצופים לאחר הגדרת הכתובת, לחץ לחיצה ארוכה על כל לחצן קריאה למשך 3 שניות כדי לצאת ממצב ההגדרה באמצעות ביפ ארוך הפעולה הצליחה, או שמצב ההגדרה ייצא אוטומטית אם אין פעולה במשך יותר מ-15 שניות

**מצב המתנה = ניתוק מתח והחזרתו
60 שניות הראשונות הן מצב המתנה
לאחר מכן חוזר אוטומטית למצב רגיל**

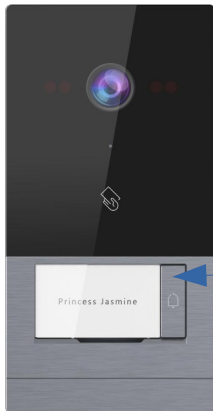

לחצן קריאה

פרק 5 הגדרות

שחזור הגדרות יצרן 5.1

נתק את המתח מהתחנה החיצונית ולהחזיר מתח, לעשות קצר בין SW ל GND, ולחץ לחיצה ארוכה על כל כפתור הקריאה למשך 5 שניות. לאחר צפצוף ארוך, מתבצע איפוס להגדרות היצרן.
*** הערה: טיימר של אופצית השחזור היא עד 60 שניות מרגע חיבור המתח.**

הגדרת זמן ביטול נעילה 5.2

ברירת המחדל של ביטול הנעילה: שנייה אחת
ניתן לשנות את זמן ביטול הנעילה על ידי הפוטנציומטר מתחת לכיסוי הפנל בצד שמאל למעלה, ניתן לכוון את זמן הנעילה לפי יחס של 180° משנייה אחת ל-10 שניות להאריך נגד כיוון השעון, לקצר בכיוון השעון

הגדרת עוצמת הקול של השיחות 5.3

ברירת המחדל של עוצמת הקול של השיחות היא סטנדרטית ישנו פוטנציומטר מתכוונן מתחת לכיסוי הפנל השני משמאל.
ניתן לכוון את העוצמה לפי יחס של 180° .
להתאים באופן חופשי את עוצמת הקול של השיחות בהתאם לסביבת ההתקנה.

ניהול כרטיסים 5.5

● רישום כרטיס מנהל

הפעל את התחנה החיצונית לאחר איפוס היצרן, הכרטיס הראשון שהוצג תוך 60 שניות יהיה כרטיס המנהל. לאחר צפצוף ארוך בתחנה החיצונית, כרטיס המנהל נרשם.

● מצב רישום כרטיסים

במצב המתנה, הצג את כרטיס המנהל 2 פעמים רצוף תוך 15 שניות, כדי להיכנס למצב רישום כרטיס. לאחר מכן הצג את הכרטיסים החדשים אחד אחד בזה אחר זה בין כל כרטיס חדש ישמע ביפ ארוך האומר הכרטיס ניקלט בהצלחה. לאחר סיום הוספת הכרטיסים, החלק את הכרטיס המנהל ואז הוא יחזור למצב המתנה. במידה ולא נעשה פעולה בזמן 15 השניות מהצגת הכרטיס מנהל התחנה החיצונית חוזרת למצב המתנה.

● מחיקת כרטיסים על ידי כרטיס מנהל

במצב המתנה, הצג את כרטיס המנהל 3 פעמים רצוף תוך 15 שניות, כדי להיכנס למצב מחיקת כרטיס. לאחר מכן הצג את הכרטיסים למחיקה אחד אחד בזה אחר זה בין כל כרטיס שנמחק ישמע ביפ ארוך האומר הכרטיס נמחק. אם נשמע 3 ביפים הפעולה נכשלה, לאחר סיום מחיקת הכרטיסים, החלק את הכרטיס המנהל ואז הוא יחזור למצב המתנה. במידה ולא נעשה פעולה בזמן 15 השניות מהצגת הכרטיס מנהל התחנה החיצונית חוזרת למצב המתנה.

הערות :

כרטיס המנהל לא פותח את הדלת . בהצגת כרטיס המנהל ישמע ביפ ארוך והאור יהבהב = מצב תכנות . לסיום תכנות 2 אופציות : 1 , לא לעשות כלום 15 שניות . 2 , להציג כרטיס מנהל לאחר סיום הפעולה .

● הוספת כרטיס מנהל

במצב המתנה, הצג את כרטיס המנהל 4 פעמים רצוף תוך 15 שניות, כדי להיכנס למצב הוספת כרטיס מנהל. לאחר מכן הצג את הכרטיסים להוספה כמנהל אחד אחד בזה אחר זה בין כל כרטיס שנוסף ישמע ביפ ארוך האומר הכרטיס נוסף בהצלחה. אם נשמע 3 ביפים הפעולה נכשלה, לאחר סיום מחיקת הכרטיסים, החלק את הכרטיס המנהל ואז הוא יחזור למצב המתנה. במידה ולא נעשה פעולה בזמן 15 השניות מהצגת הכרטיס מנהל התחנה החיצונית חוזרת למצב המתנה.

● מחיקת כרטיס מנהל

במצב המתנה, הצג את כרטיס המנהל 5 פעמים רצוף תוך 15 שניות, כדי להיכנס למצב מחיקת כרטיס מנהל. לאחר מכן הצג את הכרטיסים למחיקה אחד אחד בזה אחר זה בין כל כרטיס שנמחק ישמע ביפ ארוך האומר הכרטיס נוסף בהצלחה. אם נשמע 3 ביפים הפעולה נכשלה, לאחר סיום מחיקת הכרטיסים, החלק את הכרטיס המנהל ואז הוא יחזור למצב המתנה. במידה ולא נעשה פעולה בזמן 15 השניות מהצגת הכרטיס מנהל התחנה החיצונית חוזרת למצב המתנה.

● מחיקת כל הכרטיסים

במצב המתנה, הצג את כרטיס המנהל 6 פעמים רצוף תוך 15 שניות, כדי להיכנס למצב מחיקת כל הכרטיסים, הפנל יתבהב מהר ויצפצף. לאחר מכן הצג את כרטיס המנהל. ביפ ארוך כל הכרטיסים נמחקו חוץ מכרטיס המנהל.

הערה : ניתן להוסיף עד 200 כרטיסים